



GOLDWILD

GMBH

Stoffsysteme

RAUMTEILER LICHTKASTEN
AKUSTIK-RAHMEN *EVENT STELEN*
MESSEBAU LADENBAU POS
LED-BOX PODEST POLYGON-
RAHMEN SÄULENBELEUCHTUNG
DECKENABHÄNGUNG *FREI-
STEHEND* RAL-SONDERFARBEN
ERFAHRUNG *LOUNGE* AKUSTIK
MESSE- UND EVENTPLANUNG
ATMOSPHÄRE 3D-CUBE MIETMÖBEL
TEXTILWÄNDE *SCHWEBE-/
SCHIEBETÜRBESCHLAG*

INHALTSVERZEICHNIS

B-BOX - DER TEXTILSPANNRAHMEN	4
PROFILÜBERSICHT	6
B-BOX - TEXTILSPANNRAHMEN	8
B-LED-BOX - LICHTKASTEN	12
B-CUBE - TEXTILWÜRFEL	22
EASY EXPO - WANDSYSTEM	26
EXPO WALL - MESSESYSTEM	28
TRIFLEX - FASSADENWERBUNG	38
LUXLUMIA - LED OBJEKTBELEUCHTUNG	40

B-BOX DER TEXTILSPANNRAHMEN

B-BOX , der Vorteil

Das wiederverwendbare Textilspannrahmensystem für schnelles und einfaches Aufspannen bedruckter Textilien. Ideal für kostengünstige, homogene Grossflächen. Die Textilspannrahmen sind ein- oder beidseitig, sowie beleuchtet und unbeleuchtet erhältlich. Sämtliche Textilflächen sind einfach auswechselbar und werden nach Ihren Wünschen individuell bedruckt. Unsere Textilien aus deutscher Herstellung sind waschbar, nachhaltig und 100% frei von jeglichen VOC, PVC oder sonstigen Giftstoffen. Sie sind absolut geruchsneutral und erfüllen den strengen ÖKO-TEX 100 Standard sowie die B1 Brandschutzvorgaben. Das Textil ist einzigartig in der Haptik und seiner edlen Erscheinung. Es wird zusammengelegt günstig versendet, um faltenfrei an seinem Bestimmungsort aufgespannt zu werden.

B-BOX , die Lösung

Die perfekte Lösung für eindrucksvolle Textilspannlösungen aller Art. Für In- und Outdoor. Ob bei Events, Messen, Ausstellungen, am POS Als LED-Beleuchtung, Deckenlampe oder als einfache Ergänzung in ein bestehendes Raumkonzept als Decken-, Wand- und Raumteiler-Lösung für zuhause. Auch hinterleuchtbar mit LED.

B-BOX , der Hersteller

Die Systemlösung aus edlem Aluminium erfüllt sehr hohe Qualitätsansprüche, daher perfekt für den professionellen Werbeauftritt. Der Einbau von TV-Flachbildschirmen, Kabinen- und Tür-Lösungen, LED-Ausstattung, Regalsysteme, praktische Standfüsse, Deckenabhängungsvorrichtungen sowie Akustikabsorber machen B-Box zu einer der vielseitigsten Aluminium-Textilspannlösungen am Markt, die keine Wünsche offen lässt. Durch die eigene Herstellung ist jede Sonderanfertigung möglich, auch in kürzester Zeit.

In unserem Online-Shop finden sie immer das passende Produkt zu ihrem Vorhaben samt dazugehörigen Produktvideo. Gerne sind wir auch persönlich für Sie da, rufen Sie uns an. Profitieren Sie von unserem großen Leistungsspektrum, direkt vom Hersteller und der unkomplizierten Auftragsabwicklung. Wir freuen uns auf Sie.



IN- & OUTDOOR

UNBEGRENZTE EINSATZMÖGLICHKEITEN
BELEUCHTET & UNBELEUCHTET

OBJEKTEINRICHTUNGEN *LED*
FLUGHÄFEN *WARTERÄUME* **POS**
MESSEBAU *EVENT* LADENBAU **POS**
LED-BOX POLYGON-RAHMEN
SÄULENBELEUCHTUNG DECKENAB
HÄNGUNG **FREISTEHEND 3D**
CUBE RAL-SONDERFARBEN AKUS-
TIK **SCHAUFENSTER** LICHTKÄSTEN

PROFILÜBERSICHT

TEXTILSPANNRAHMEN



S-FRAME

Textil einseitig



M-FRAME

Textil einseitig



**L-FRAME
XL-FRAME**

Textil einseitig / beidseitig



**Cube S
Cube HD**

Textil 4- bis 6-seitig

RAUMTEILER LICHTKASTEN AKUSTIK
LADENBAU POS LED-BOX POLY
DECKENABHÄNGUNG FREISTEHL

LED-BOX



Einseitige LED-BOX



LED-BOX 35
LED-BOX 50
LED-BOX 85
LED-BOX 100
einseitig



LED-BOX 150
einseitig

Beidseitige LED-BOX



LED-BOX 60
LED-BOX 100
beidseitig



LED-BOX 170
beidseitig

REK-RAHMEN STELEN MESSEBAU EVENT
TRIGON-RAHMEN SÄULENBELEUCHTUNG
REND RAL-SONDERFARBEN AKUSTIK

TEXTILSPANNRAHMEN

EINSEITIG ODER BEIDSEITIG



S-FRAME
17 x 23 mm / 0,5 kg/lfm



M-FRAME
23 x 40 mm / 0,9 kg/lfm

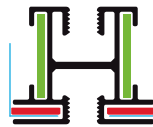

L-FRAME
30 x 32 mm / 0,9 kg/lfm

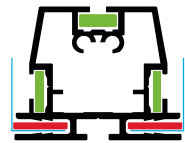

XL-FRAME
46 X 40 mm / 1,5 kg/lfm

PERFEKTION UND QUALITÄT

B-BOX Textilspanrahmen

Unsere Aluminium-Rahmen werden auf modernsten CNC-Anlagen für Sie individuell auf den Millimeter genau gefertigt, verpackt und auf Wunsch neutral direkt zu Ihren Kunden geliefert. Alle Textilspanntücher sind ÖKO-TEX zertifiziert und erfüllen die hohen B1 Brandschutzvorgaben.

Die vorkonfektionierten Teile mit einfachen Steck- & Schraubverbindern samt übersichtlicher Montageanleitung lassen keine Wünsche offen.

Beispiel / Risszeichnungen einiger Aluminiumrahmen

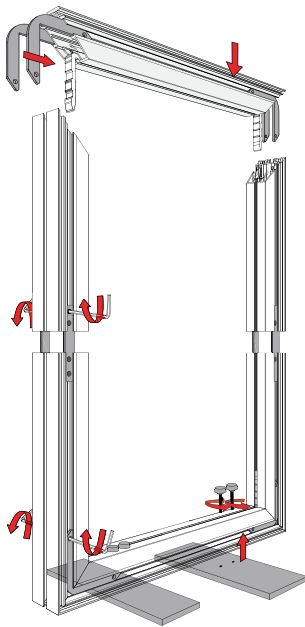

XL-FRAME

Rahmen geteilt für einfachen Transport. Füße und Steckverbinder.

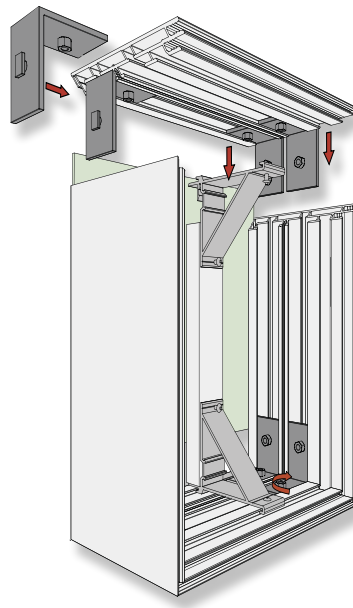

LED-BOX EINSEITIG

Stabile Aluminiumkonstruktion für professionellen Werbe- Dauereinsatz.

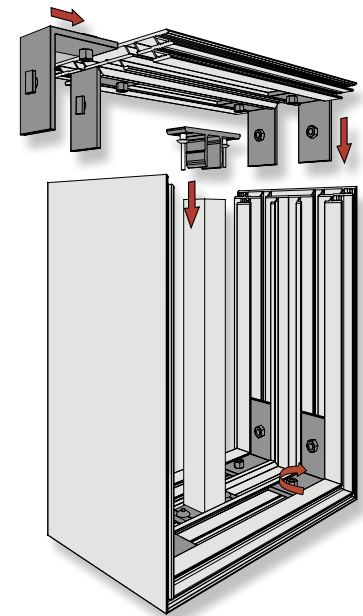

LED-BOX BEIDSEITIG

Massive Rahmenverbindungen / Verstrebungen für große Rahmen. Einfach zerlegbar.

RAUMTEILER / TRENNWÄNDE

NEU! MIT MAGNETISCHEN ABLAGEN



NEU!

MAG-BAR, EINFACH ANKLICKEN, FERTIG!
EINSEITIG / BEIDSEITIG / VIELSEITIG.
OPTIONAL MIT LED GLASKANTEN-BELEUCHTUNG

MAG-BAR

Extrastarke Magnet-Regale für die elegante Anbringung von Ablagen auf den Textilspannrahmen. Glasklare Ablageböden mit 20cm Tiefe.



ACOUSTIC-FRAME

SCHALLSCHUTZ + TEXTILSPANNRAHMEN

Textilspannrahmen mit **B-BOX acoustic-Panel** eignen sich besonders für Anwendungen, bei denen es auf Brandschutz in Kombination mit guter Schallabsorption ankommt.

B-BOX acoustic-Frame ist in drei Profilstärken erhältlich, passend für jede Anwendung. Verbesserung der Raumakustik durch acoustic-Frame.



NEU! acoustic-Frame

- EINSEITIG
- BEIDSEITIG
- FREISTEHEND
- DECKENMONTAGE
- WANDMONTAGE
- KEINE GRÖSSENBSCHRÄNKUNG



ACOUSTIC-FRAME - S
17 x 23 mm



ACOUSTIC-FRAME - M
23 x 40 mm

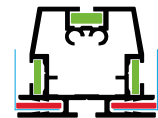

ACOUSTIC-FRAME - XL
46 X 40 mm

LED-BOX

LEUCHTENDE TEXTILSPANNRAHMEN





LED BOX

BESTENS GESEHEN WERDEN

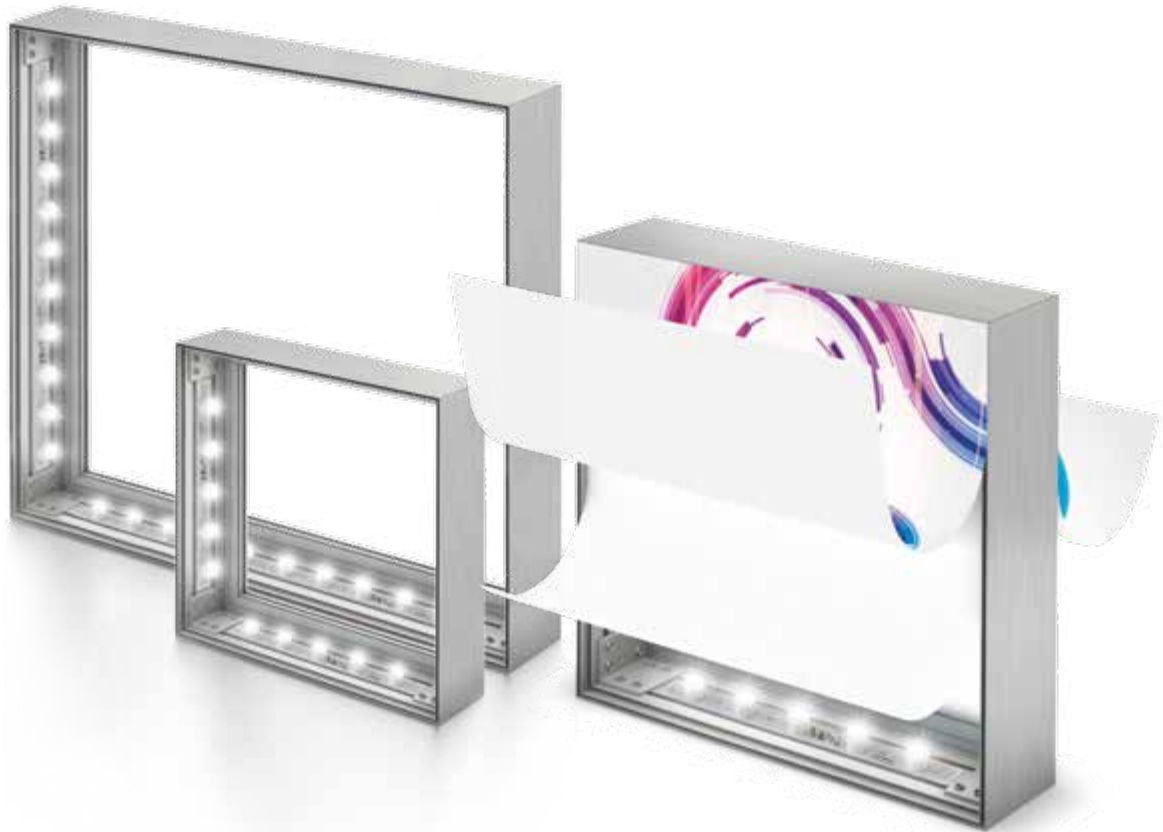

LEUCHTENDE WERBEDISPLAYS MIT TEXTILSPANNNTUCH ÖKO-TEX 100

LED-BOX einseitig

LED-BOX beidseitig

LED-BOX 35

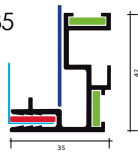

LED-BOX 170

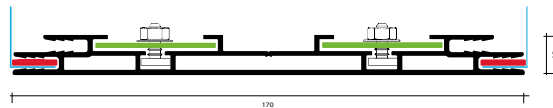

LED-BOX 50

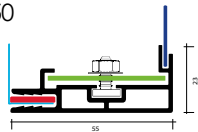

LED-BOX 140

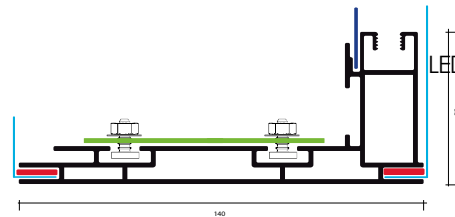

LED-BOX 85

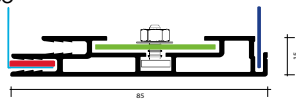

LED-BOX 140

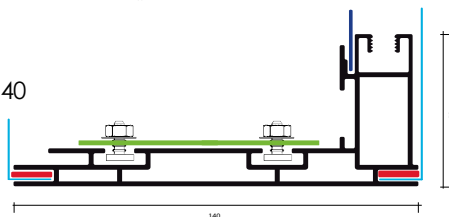

LED-BOX 100

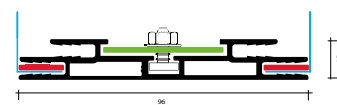

LED-BOX 150

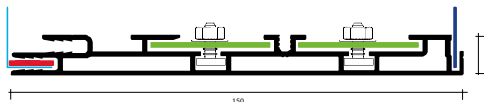

LED-BOX 60



OBJEKT-LED-BELEUCHTUNG ALS DECKENANHÄNGER AM POS



DESIGN-LED-BELEUCHTUNG ALS WANDVERKLEIDUNG

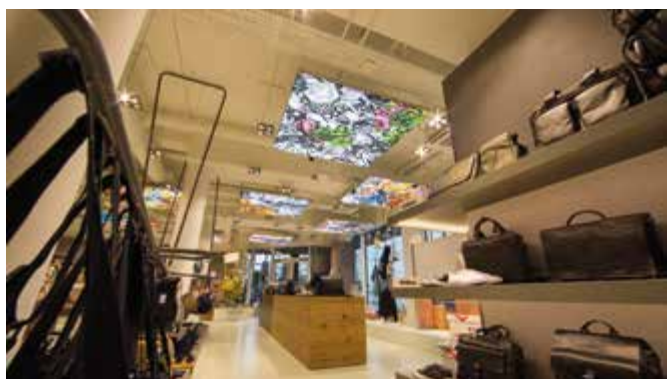

LED-BOX

BAUTIEFEN VON 35 mm BIS 170 mm



LED-BOX 35

CREE® ceramic V3 Chip

CRI >=	90
Lumen	3.000 lm/m ²
Kelvin	6.500K
Volt	24V
Watt	28 W/lfm
LT	50.000+
Option	Dimmbar / Haussteuerung / App für iPad

LED-BOX 50

CREE® ceramic V3 Chip

CRI >=	90
Lumen	13.200 lm/m ²
Kelvin	4.000K / 6.500K
Volt	24V
Watt	144 W/m ²
LT	50.000+
Option	Dimmbar / Haussteuerung / App für iPad

LED-BOX 85

CREE® ceramic V3 Chip

CRI >=	90
Lumen	8600 lm/m ²
Kelvin	4.000K / 6.500K
Volt	24V
Watt	86 W/m ²
LT	50.000+
Option	Dimmbar / Haussteuerung / App für iPad

LED-BOX

DIE PASSENDE BOX IN JEDER GRÖSSE

FÜR JEDE ANWENDUNG

STELE / WAND / DECKE / ABHÄNGUNG

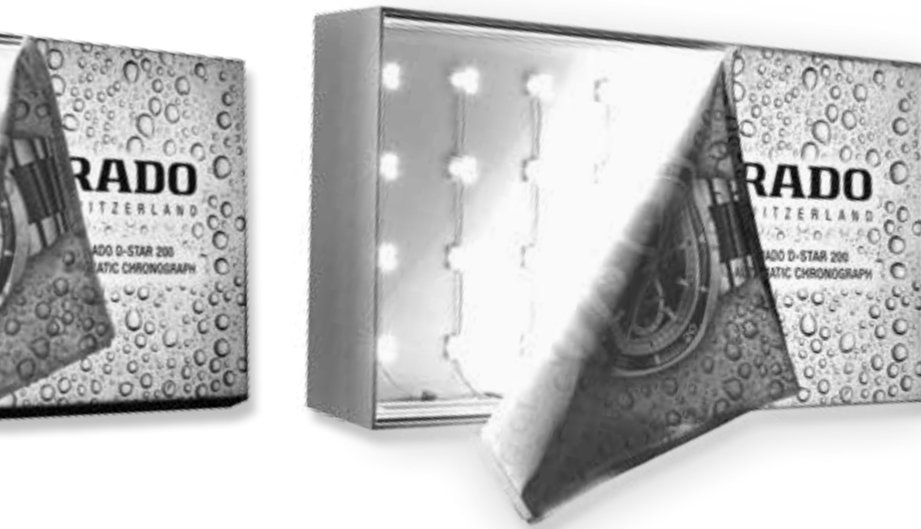

LED-BOX 100

OSRAM® ceramic V3 Chip

CRI >=	90
Lumen	4.800 lm/lfm
Kelvin	6.500K
Volt	24V
Watt	90 W/lfm
LT	50.000+
Option	Dimmbar / Haussteuerung / App für iPad

LED-BOX 150

OSRAM® ceramic V3 Chip

CRI >=	90
Lumen	4.800 lm/lfm
Kelvin	6.500K
Volt	24V
Watt	90 W/lfm
LT	50.000+
Option	Dimmbar / Haussteuerung / App für iPad

LED-BOX 170

OSRAM® ceramic V3 Chip

CRI >=	90
Lumen	4.800 lm/lfm
Kelvin	6.500K
Volt	24V
Watt	90 W/lfm
LT	50.000+
Option	Dimmbar / Haussteuerung / App für iPad

*Technische Änderungen möglich. Abbildungen ähnlich. Alle Angaben ohne Gewähr

LICHT-GESTALTEN

LEUCHTENDE ERLEBNISWELTEN





CUBE

TEXTILWÜRFEL



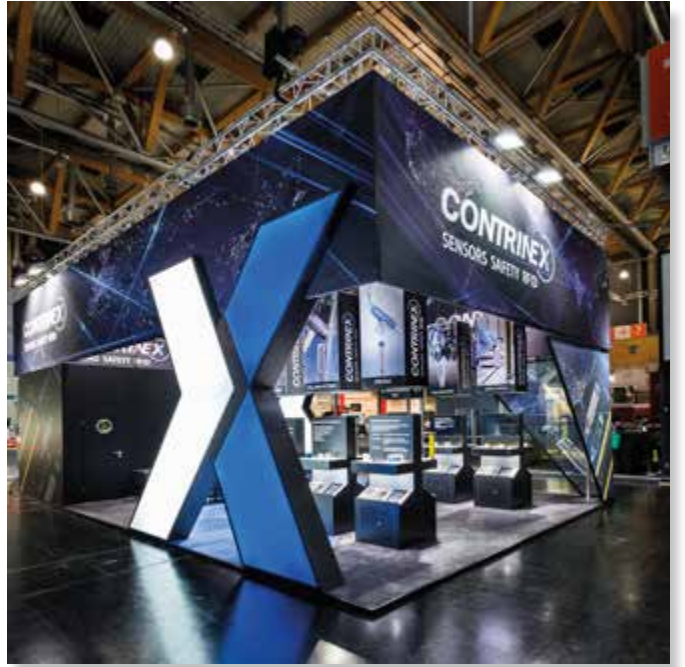

CUBE TEXTILWÜRFEL

ALS PODEST / THEKE / DECKENWÜRFEL

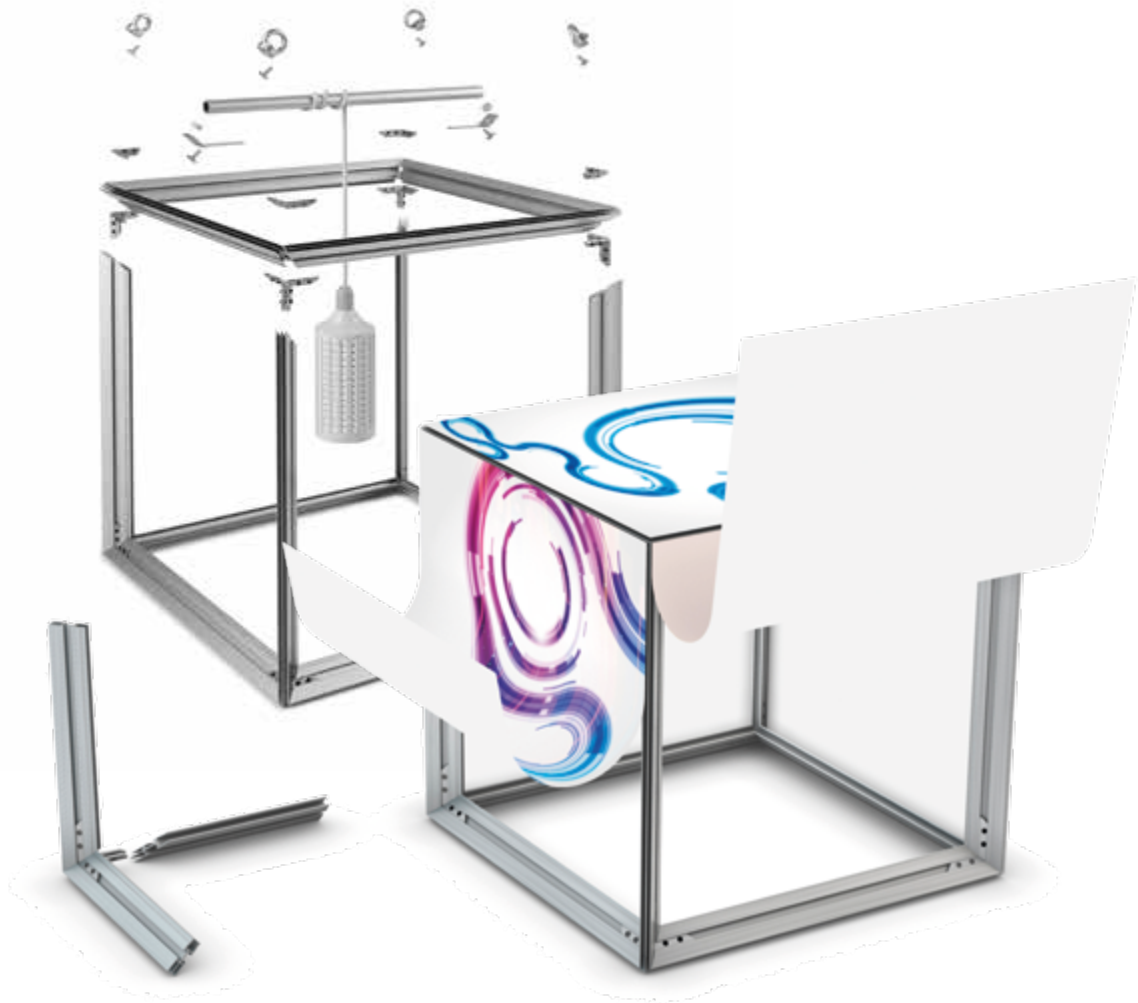

powered by



VIELSEITIGE ANWENDUNG MIT TEXTILSPANNTUCH ÖKO-TEX 100

CUBE-S

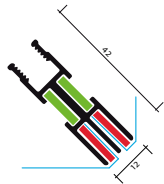

CUBE-S / 12 x 42 mm / 0.5 kg/lfm

Sehr edles, filigranes Cube-Profil für kleine Cubes **bis ca. 150 cm** Kantenlänge. 4 bis 6-seitige Textilbespannung. Anwendungen als TV-Podest / Theke / Podestlösung, oder nur als Blickfang. Für völlig neue Gestaltungskonzepte.

Optional mit LED Beleuchtung

CUBE-HD

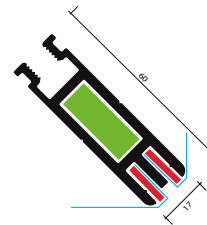

CUBE-HD / 17 x 60 mm / 1.5 kg/lfm

Extra stabiles Cube-Profil für große XXL Cubes. 4 bis 6-seitige Textilbespannung Kantenlängen **bis ca. 600 cm**. Massive Eckverbinder aus Stahl garantieren hohe Traglasten auch bei extremen Belastungen. Anwendungen als Podest für schwere Exponate / Deckenabhängiger / Warenpräsentier / Theke / Podestlösung.

Optional mit LED Beleuchtung

EASY EXPO

EINFACH + UNKOMPLIZIERT



DAS GÜNSTIGE WANDSYSTEM

DOPPELSEITIGE TEXTILBESPANNUNG

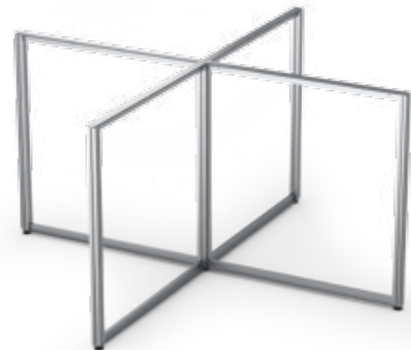
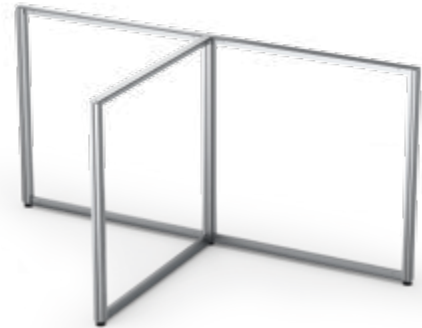
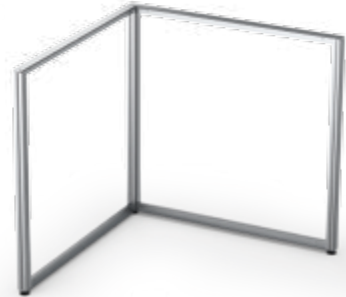

EXPO WALL





B-WORXX Messewand

DAS VIELSEITIGE MESSEPROFIL



B-WORXX MESSEWAND / DIE REVOLUTION IM MESSE-/ LADENBAU

Die B-WORXX MESSEWAND zeichnet sich durch seine Einfachheit und Vielseitigkeit aus, ohne professionelle Anwendungs-Maßstäbe zu vernachlässigen.

Universell einsetzbare Profile senken die Lager und Investitionskosten um ein vielfaches.

Geniale Profilgeometrien mit neuen Quick-FIX Schnellverbindern garantieren verschleißfreie Verbindungen. Unerreichte Spannkraft bis 200kg lassen jede Anwendung zu, auch als Deckenabhängung.

Das Profil ist serienmäßig für doppelseitige Textilbespannung ausgerüstet, ohne Mehrpreis. Unzählige Konfigurationsmöglichkeiten lassen keine Wünsche der kreativen Standplanung offen. Durch die Robustheit des Systems ist es auch ideal für die Vermietung geeignet.

PHANTASTISCHE MESSESTÄNDE

NO LIMITS

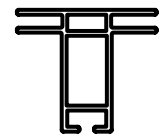
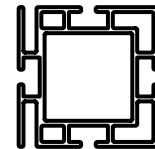
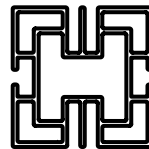
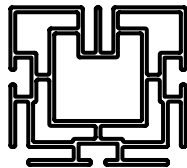
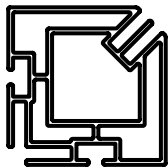
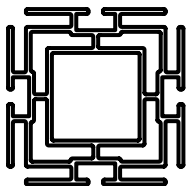
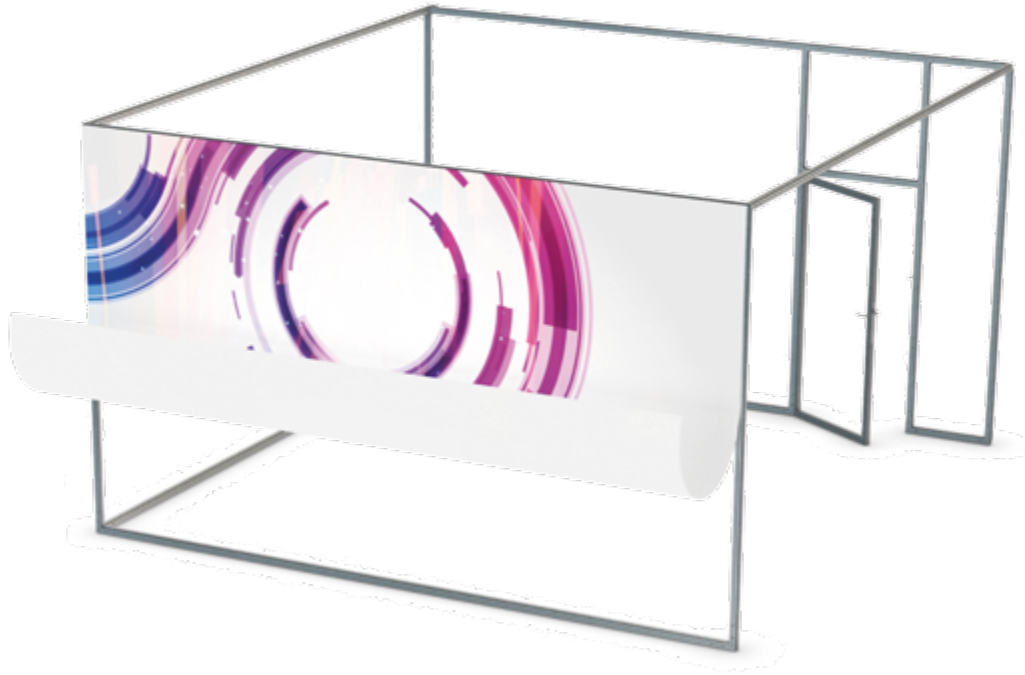

B-WORXX MESSEWAND

VIELSEITIG + EINZIGARTIG



BE CREATIVE

DOPPELSEITIGE TEXTILBESPANNUNG



LED-IMPRESSSIONEN

EINZIGARTIGE LICHTGESTALTEN



LED-WANDBAU OBJEKT-/ MESSE-/ EVENT



B-EXPO WALL

MODULAR + ERWEITERBAR



EVENT / MESSE- / LADENBAU

EINFACHE MONTAGE + FALTENFREI



B-BOX TRIFLEX

DER FASSADEN-SPANNRAHMEN



B-BOX TRIFLEX

Werbung im Outdoorbereich ist eine anspruchsvolle Angelegenheit, ist sie doch der erste Kundenkontakt - für den es keine zweite Chance gibt. Zeigen Sie sich deshalb von Ihrer besten Seite. Mit faltenfrei gespannten Werbebannern, ohne lästige Gummibänder, die den Blick von der Werbebotschaft ablenken.

Werben Sie mit dem modernen PVC-Banner Schnellwechselsystem von TRIFLEX. Unbeleuchtet oder beleuchtet mit energiesparenden LED-Lichtschienen. Einfach montiert und schnelle Bannerwechsel für die stetige Aufmerksamkeit Ihrer Kunden. TRIFLEX das Fassaden Werbe-System.

OUTDOOR WERBEANLAGEN

HOMOGENE GROSSFLÄCHEN

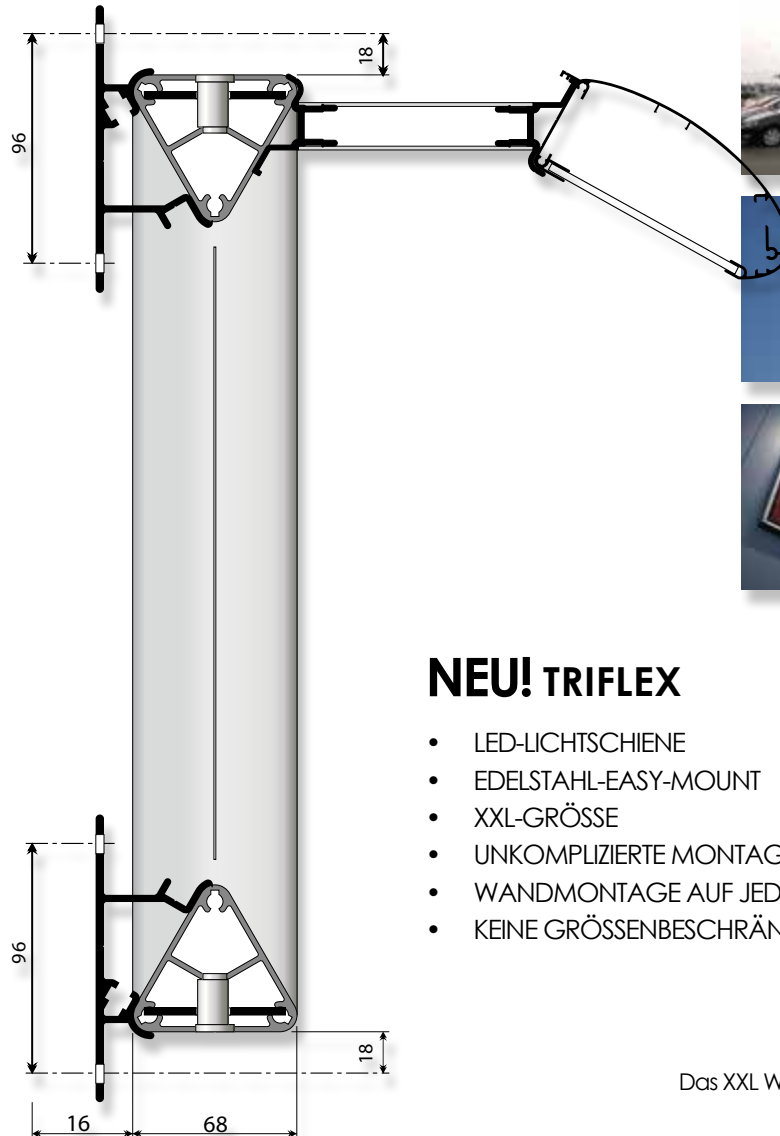

NEU! TRIFLEX

- LED-LICHTSCHIENE
- EDELSTAHL-EASY-MOUNT
- XXL-GRÖSSE
- UNKOMPLIZIERTE MONTAGE
- WANDMONTAGE AUF JEDEM UNTERGRUND
- KEINE GRÖSSENBSCHRÄNKUNGEN

B-BOX TRIFLEX
Das XXL Wechselrahmen-System

LUXLUMIA® OBJEKTBELEUCHTUNG

LED-BELEUCHTUNG

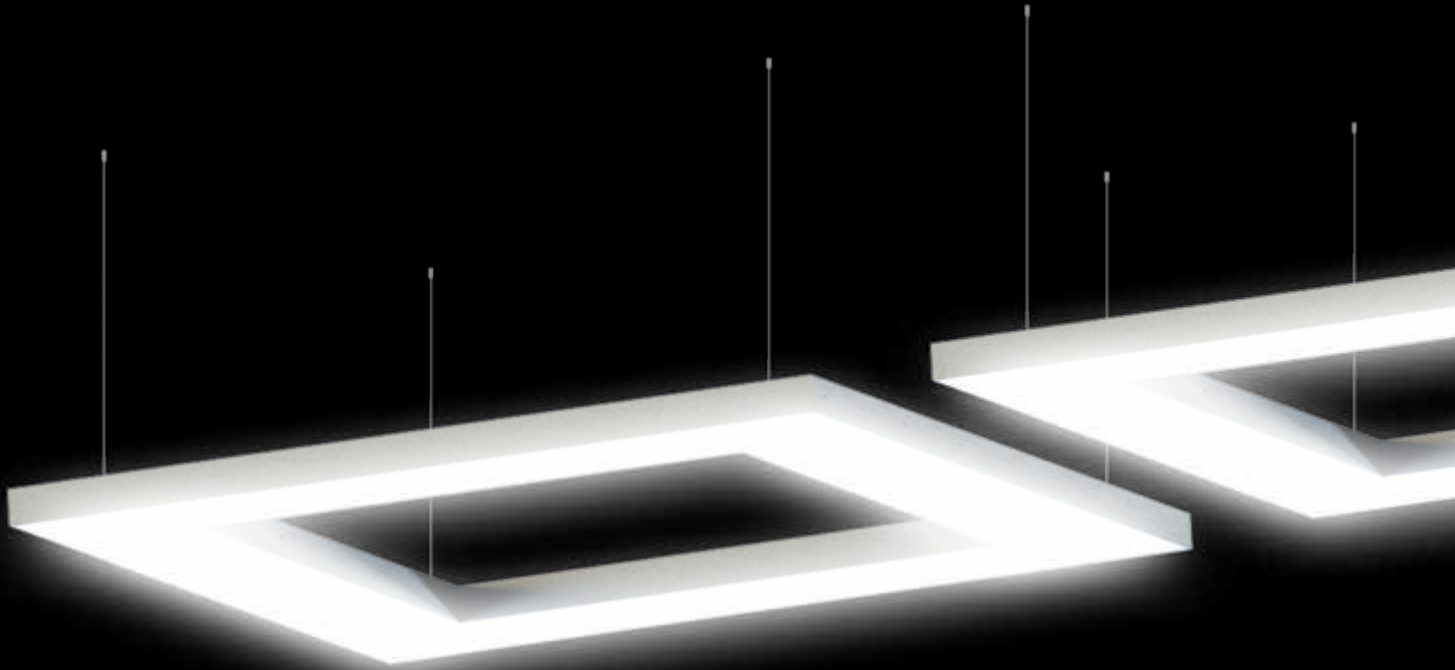

 luxluma

LUX-QUADRO

- Einseitige oder beidseitige LED-Tageslicht-Beleuchtung
- Wandmontage
- Deckenabhängung
- für Office / Praxis / Shop
- für Messe-/Ladenbau
- individuelle Größen und Formen

powered by
OSRAM 

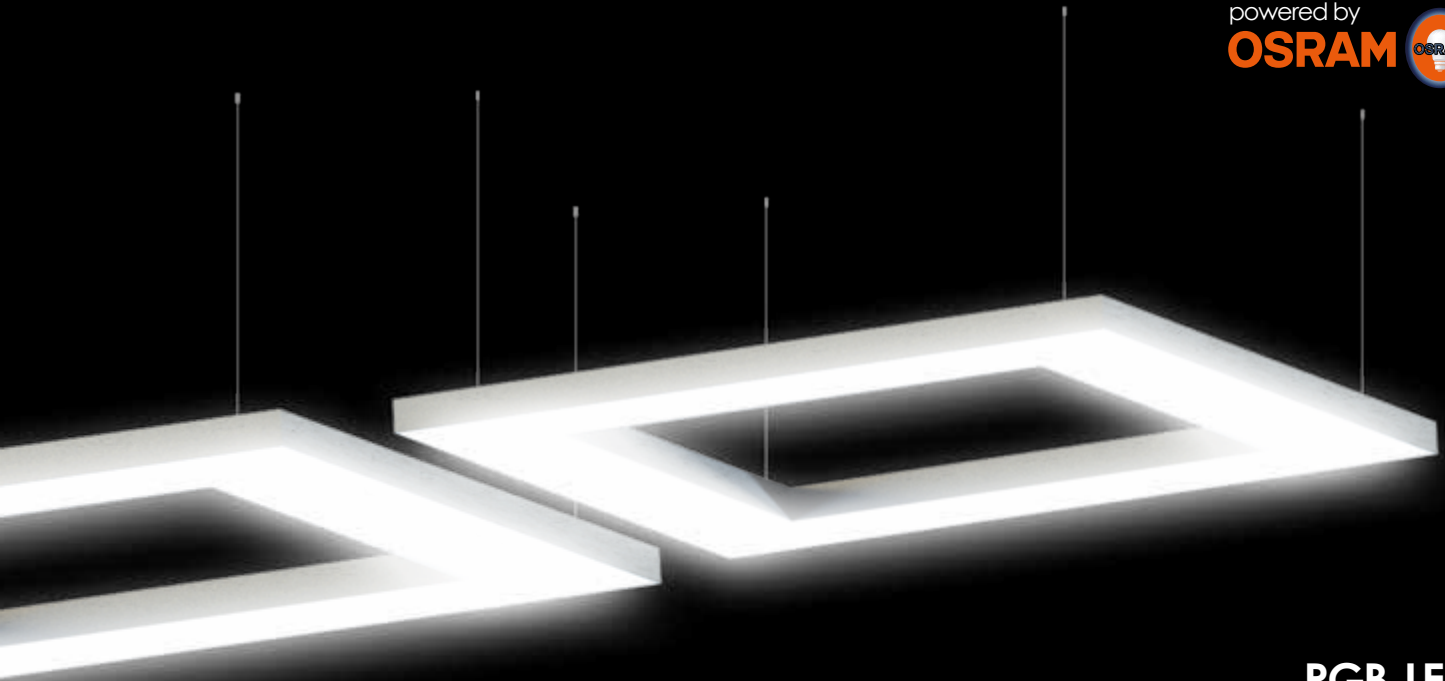

RGB-LED

Multicolor-Farbwechsel
Rückseitige RGB-Ausleuchtung optional
iPad-/iPhone App Ansteuerung optional
Wi-Fi-Ansteuerung für RGB-LED
Farblichttherapie für den Wellness-/Gesundheitsbereich

TAGESLICHT-LED
SCHAFFT BESTE RAHMEN-
BEDINGUNGEN FÜR ALLE
ORTE AN DENEN SICH
MENSCHEN AUFHALTEN.
ENTSPANNT UND SORGT
FÜR ATMOSPHERE.



TEXTIL-IMPRESSSIONEN

EINE WELT AUS TEXTIL



Rückwand: EASY-EXPO / XL-FRAME
Theke: CUBE-HD mit Thekenplatte

SHOP- / MESSE- / LADENBAU

IMPOSANTE ERSCHEINUNG



LED-Stele:
LED-Deckenhänger:
Podest:

LED-BOX 85
LED-BOX 85
CUBE-S mit Thekenplatte

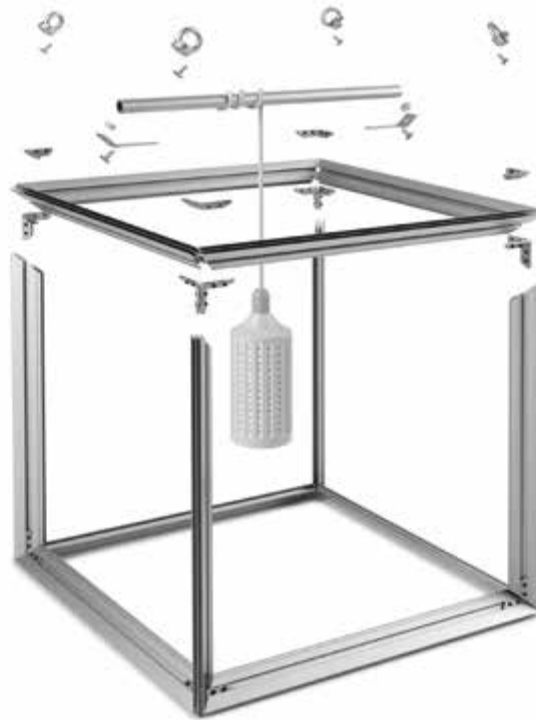

GOLDWILD GmbH
Benno-Strauß-Straße 7
90763 Fürth

Telefon: +49(0)911 - 480 28 10
E-Mail: info@goldwild.gmbh
www.goldwild.gmbh